

► Lattoflex 300



Weitere Informationen:
www.agr-ev.de

**Das Rückgrat
für Ihr Bett**

Nur echt mit
dem goldenen Siegel!



Wir garantieren für...

- Montage- & Bedienungsanleitung
- Garantieaussage & Pflegehinweise

Wichtige Dokumente.

Bitte sorgfältig aufbewahren!

lattoflex[®]
DAS BETT MIT RÜCKGRAT

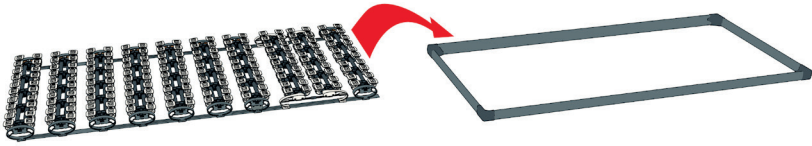

Flügelfederung

+

Grundrahmen

=

Unterfederung

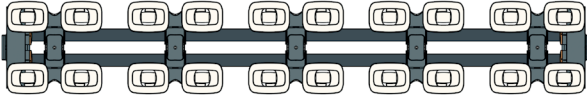

Doppelleiste



Doppelleiste mit RZV

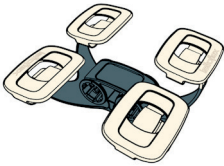

Flügel



Trägerprofil

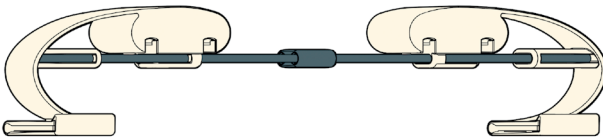

Federelement/Schulter



Federelement



FB Federblock

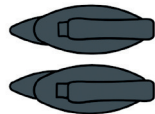

FWB Federwegbegrenzer

1

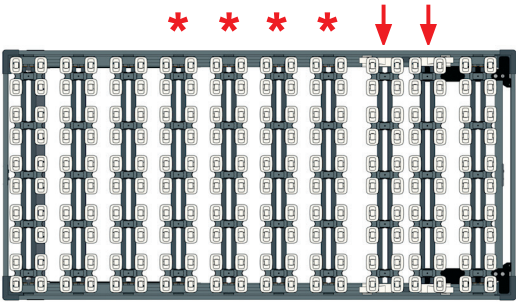

2

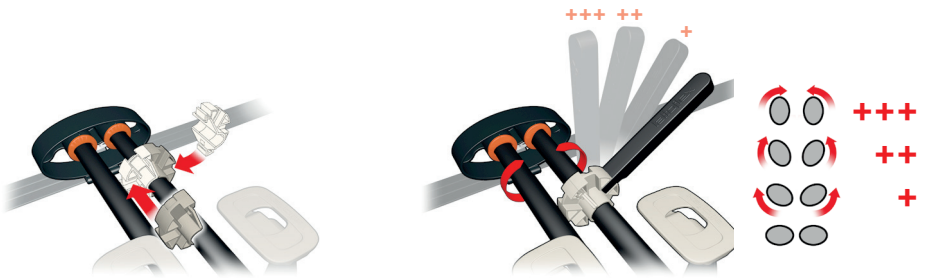

3

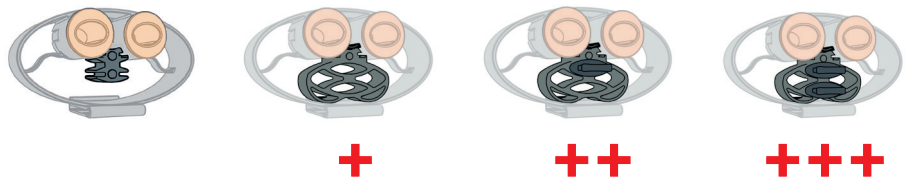

4

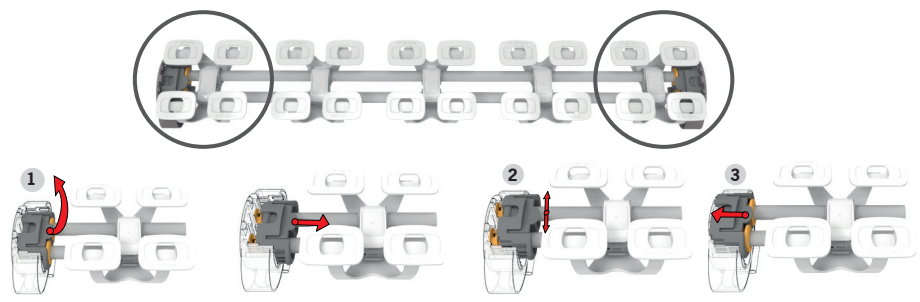

5

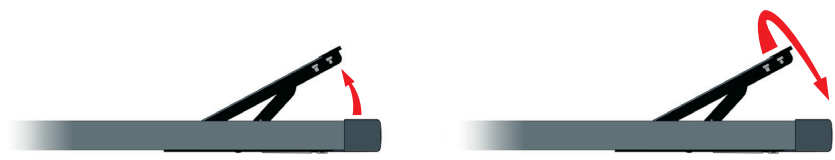

Inhaltsverzeichnis

Das Lattoflex 300 Bettsystem	6
Montagehinweise / Bedienhinweise Funktion „300“ und „310“	7-9
Garantieaussage	10
Pflegehinweise	11
Herstellerdaten	12

Herzlichen Glückwunsch



Boris Thomas

Sie haben sich für Lattoflex 300 entschieden und damit für viele Jahre erholsamen Schlaf. Viele Rückenschmerzen lassen sich damit vermeiden.

Menschen verbringen ungefähr ein Drittel der Lebenszeit im Bett. Für diese wichtige Regenerationszeit entwickeln wir bei Lattoflex seit Jahrzehnten die besten Produktideen mit dem Ziel, die beste Schlafunterfederung der Welt zu bauen: das Rückgrat für Ihr Bett.

1957 erfand Lattoflex den ersten Lattenrost der Welt. Seitdem kommen die meisten Ideen für gesunden und entspannten Schlaf von uns. Alle Erkenntnisse aus unserer jahr-

zehntelangen Erfahrung sind in Ihr neues Lattoflex 300 eingeflossen. Selbstverständlich leistet auch die Lattoflex-Matratze dazu ihren positiven Anteil. Sie ist genau auf die Unterfederung abgestimmt.

Unsere hohen Anforderungen an die verwendeten Materialien und die einfache Bedienbarkeit machen Ihr neues Lattoflex 300 zu einer langlebigen Anschaffung. Denn ein erholsamer Schlaf und ein gesunder Rücken gehören zu den wichtigsten Dingen Ihres Lebens. Dafür und für Ihr Wohlbefinden übernehmen wir von Lattoflex seit Generationen gern die Verantwortung.



Das Lattoflex-Bettssystem 300

Nur wenn Matratze und Unterfederung exakt füreinander geschaffen sind, können beide Hälften ihre positive Wirkung voll entfalten. Beim Lattoflex-Bettssystem 300 bilden Matratze und Unterfederung immer eine aufeinander abgestimmte Einheit.

Einen Hinweis möchten wir noch geben: Vielleicht liegen Sie in den ersten Nächten etwas ungewohnt. Das ist normal, denn Ihr Körper stellt sich auf einen neuen Liegekomfort ein.

Das AGR-Gütesiegel

Das AGR-Gütesiegel zeichnet ausschließlich Produkte aus, die ihre rückengerechte Konstruktion vor einer unabhängigen Prüfkommision mit Experten aus Medizin und Wissenschaft unter Beweis gestellt haben.

Dadurch erhalten Sie die Sicherheit: Dieses Produkt ist rückengerecht! Geprüft und empfohlen vom Forum Gesunder Rücken – besser leben e.V. und dem Bundesverband der deutschen Rückenschulen (BdR) e.V.

Weitere Informationen zum Gütesiegel unter www.agr-ev.de



Montagehinweise

Die Flügelfederung Lattoflex 300 wird fertig montiert im Lattoflex Grundrahmen geliefert.

Die Bedienungshinweise der Grundrahmen vom Typ 300 und 310 finden Sie hier.

Bei allen Sitzrahmen vom Typ 360 bis 395 beachten Sie bitte die zusätzlichen Anleitungen.

1 Orientierung:



Schulterzone immer zum Kopfende.



Nur bei Breite 120 cm bis 140 cm, 4. bis 7. Leiste mit Radius-Zonenverstärkung RZV.

Einlegen in ein Bett:

Seitliche Auflageleisten dürfen maximal 4 cm breit sein (Mittelzarge: 8 cm).

Dreiecksauflagen bis maximal 15 cm Schenkellänge.

Achtung bei Unterfederungen ab Typ 360: Soll der Rahmen auf Dreiecksauflagen liegen, dann bitte den entsprechenden Einbausatz verwenden (als Zubehör erhältlich).

Die 4 selbstklebenden Folien vermeiden Geräusche, die durch Verrutschen des Rahmens entstehen können. Schutzpapier von der Klebeschicht entfernen. Kleben Sie dann die Folien links und rechts so an Kopf- und Fußende in das Bettgestell, dass der Rahmen auf den Folien aufliegt.

Bedienungshinweise

Automatische Anpassung:

Ihre Unterfederung ist in der Regel mit 10 Doppelleisten ausgestattet.

Das Zusammenspiel der drei Komponenten:

- Glasfaserverstärkte Profile
- Flügel
- und seitliches Federelement

erlaubt es der patentierten Lattoflex-Konstruktion, sich in einem hohen Maße an Ihre ganz persönlichen Stützungsanforderungen anzupassen. Ihre Lattoflex-Unterfederung stellt sich sozusagen automatisch ein, auch an geänderte Situationen.

Schulterzone:

Genauso automatisch funktioniert die große Schulterzone. Durch die freitragende Konstruktion kann sie bei Bedarf den maximalen Federweg freigeben und sorgt so für die Entlastung der Schulter, insbesondere in der Seitenlage.

Individuelle Anpassung:

Dennoch macht es Sinn, bestimmte Dinge anzupassen und zu verstellen. Zum Beispiel die individuelle Anpassung bestimmter Zonen in Ihrer Unterfederung, um ein Hohlkreuz zu unterstützen und zu entlasten.

Dazu bietet die Unterfederung Lattoflex 300 zwei Möglichkeiten: Das Verdrehen der Leisten (Konturanpassung) und der Einbau von Federblöcken (siehe Punkte 2 und 3, nächste Seite).

Alle Unterfederungen mit der Ausstattung Lattoflex 300 „Plus“ haben zusätzlich 5 Doppelleisten mit integrierter 5-stufiger Verstellbarkeit in der Höhe (siehe Punkt 4, nächste Seite).

2 Konturanpassung:

Durch einfaches Drehen kann jedes Trägerprofil dreistufig verstellt werden (außer Schulterzone). Bei Auslieferung sind alle Trägerprofile in flacher Position eingestellt (weich).

Einstellen im unbelasteten Zustand: Wir empfehlen das mitgelieferte Verstellwerkzeug zu verwenden und mit der zweiten Hand die Doppelleiste festzuhalten.

Bitte beachten Sie die Drehrichtung: Immer von außen nach innen, siehe Abbildung.

Die Stufen rasten hörbar ein.

Zum Zurückstellen in die flache Position das Trägerprofil in gleicher Richtung weiterdrehen.

Hier noch ein Hinweis zur Benutzung der Konturanpassung:

Die Änderung der Steifigkeit wird durch den ovalen Querschnitt der drehbaren Trägerprofile ermöglicht.

Diese bieten in den 3 Stufen einen großen Einstellbereich. Das bedeutet: Das hochkant gedrehte Trägerprofil ergibt eine ca. 1,9-fache Steifigkeit. Je nach Typ der verwendeten Matratze wird dieses beim längeren Liegen deutlich spürbar. Sollte die Einstellung fester sein als gewünscht, einfach eine weichere Einstellung wählen.

Pro Doppelleiste kann jedes der beiden Trägerprofile unterschiedlich eingestellt werden, um eine Fein Anpassung an die Körperkontur vorzunehmen.

Die für Sie richtige Einstellung finden Sie durch Ausprobieren heraus: Richtig und gut ist, was Sie als angenehm empfinden.

3 Federblöcke:

Mit den Federblöcken (FB) passen Sie Ihr Bettsystem individuell an Ihre Liegebedürfnisse an.

Zusätzlich können die Federwegbegrenzer (FWB) zur Feinjustierung eingesteckt werden. Einfach einstecken und ausprobieren:

Richtig und gut ist, was Sie als angenehm empfinden.

1 Satz mit 2 FB und 4 FWB sind im Lieferumfang der Flügelfederung enthalten. Weitere Federblöcke sind als Zubehör erhältlich.

Montagehinweise:

Die Federelemente sind serienmäßig mit dem kleinen Federblock (FB1) ausgestattet. Bitte diesen vorab nach innen rausschieben und dann den Federblock FB (siehe +) einschieben. Nach Bedarf die Federwegbegrenzer FWB (siehe ++ und ++++) einstecken.

4 Körper-Anpassungs-System (KAS):

Mit der „Plus“-Ausstattung besitzt ihre Unterfederung 5 höhenverstellbare Leisten.

Dieses Körper-Anpassungs-System (KAS) gibt Ihnen die Möglichkeit, eine Zone um 6 mm abzusenken oder um bis zu 18 mm anzuheben. Das Verdrehen der Leisten (Konturanpassung) bleibt dabei uneingeschränkt nutzbar. Das Einsetzen der Federblöcke (FB) ist nicht möglich.

Einige Anwendungsbeispiele:

- eine Entlastung im Beckenbereich
- eine zusätzliche Stütze im Lordosenbereich
- oder auch eine Knieunterstützung durch Hochsetzen der 7. oder 8. Leiste

Bedienhinweise:

1. Rastnase anheben und das Verstellteil bis zum Anschlag (ca. 1 cm Richtung Rahmenmitte schieben).
2. Höhe einstellen. Alle 5 Stufen haben eine hörbare und fühlbare Rasterung.
3. Verstellteil kräftig nach außen zurück in Position schieben. Es rastet hörbar ein. Bei der Doppelleiste bitte auf beiden Seiten die gleiche Höheneinstellung vornehmen.

Die einzelnen Verstellstufen des KAS im Überblick:

Hier sehen Sie alle 5 Stufen im Überblick. Von außen können Sie anhand der kleinen

Fenster feststellen, in welcher Stufe sich das Federelement befindet.



-
- 6 mm



0
0 mm



+
+ 6 mm



++
+ 12 mm



+++
+ 18 mm

5 Lattoflex 310 Kopfhochlagerung:

1. Beliebige Stufe einstellen.
2. Flachlage: bis zum oberen Anschlag anheben und dann absenken.

Bitte beachten Sie für Sitzrahmen Typen 360 bis 395 die separaten Montage- und Bedienungsanleitungen.

Zu Ihrer Sicherheit:

Falls Sie einzelne Teile entfernen und sie gewaltsam zerstören, kann von absplittenden Kunststoffteilen eine Verletzungsgefahr ausgehen.

Garantieaussage

Wir garantieren für unser Lattoflex-Bettsystem

Die gesetzlichen Gewährleistungsrechte bleiben von dieser Garantieaussage unberührt. Wir sind überzeugt von der Qualität und Langlebigkeit unserer Produkte und geben Ihnen darüber hinaus folgendes Garantieverprechen:

Wir gewähren eine Garantie von 10 Jahren auf die elastischen Federelemente, die Flügel und die Trägerprofile. Ist ein Federelement deformiert, bricht einer der Flügel oder ein Trägerprofil, sorgen wir schnell für Ersatz.

Diese 10-jährige Garantie gilt auch für den KlimaCell®-Kern Ihrer neuen Lattoflex-Matratze. Betrachten Sie den Matratzenkern für die ersten 3 Jahre als neuwertig. Danach müssen wir dann bei einer eventuellen Garantieleistung eine Wertminderung von 10 % pro Gebrauchsjahr auf den Anschaffungspreis anrechnen. Wir bitten jedoch um Verständnis dafür, dass für Matratzenbezüge, Polsterbezüge, Topper und Kissen die gesetzliche Gewährleistungsfrist gilt.

Bei motorbetriebenen Unterfederungen gilt unser Garantieverprechen auf die Motoren für 3 Jahre. Für alle anderen Material- oder Fabrikationsfehler gilt ebenfalls eine Garantie von 3 Jahren.

Generell gilt: Maßdifferenzen in der Toleranz bis zu ± 2 cm bleiben bei gepolsterten Teilen vorbehalten.

Beschädigungen, die durch unsachgemäße Behandlung, Zweckentfremdung, nachträgliche Veränderungen oder durch natürliche Abnutzung entstehen, können sowohl die gesetzliche Gewährleistung als auch die Garantie einschränken. Montage- und Transportkosten, die nach Ablauf der gesetzlichen Gewährleistungsfrist entstehen, müssen leider berechnet werden.

Wenn Sie einen Grund zur Beanstandung haben, sprechen Sie bitte mit Ihrem Lattoflex-Fachhändler. In solch einem Fall entscheiden wir über kostenlosen Ersatz oder Nachbesserung. Halten Sie für das Gespräch die Kaufrechnung und/oder diese Garantieaussage bereit. Ihr Fachhändler setzt sich dann mit uns in Verbindung, damit wir gemeinsam Ihre Zufriedenheit schnellstens wieder herstellen können. Die Garantiedauer wird durch von uns vorgenommene Garantieleistungen weder gehemmt noch unterbrochen, d.h. die Garantiedauer wird in jedem Fall ab Kaufdatum gerechnet.

Von jeher fertigen wir Lattoflex-Produkte gewissenhaft und sorgfältig. Dabei haben wir immer dafür gesorgt, unsere Umwelt nicht zu belasten. Alle Materialien sind so ausgewählt, dass sie auch dann nicht zur Umweltbelastung werden, wenn sie einmal ausgedient haben.

FH 2/22

Pflegehinweise

Ihre Lattoflex 300 Unterfederung braucht keine besondere Pflege. Es genügt, wenn Sie sie einfach ab und zu mit einem feuch-

...noch ein paar Tipps...

Wählen Sie eine **Raumtemperatur von 18°C bzw. 64°F** und eine relative **Luftfeuchtigkeit von ca. 50 %**.

Sorgen Sie dafür, dass immer **Luft an die Matratze** kommen kann – sowohl von unten als auch seitlich (Achtung bei Kastenbetten).

Lüften Sie das Schlafzimmer regelmäßig (häufige Kurzlüftungen sind besser als Dauerlüftung).

Lassen Sie die **abnehmbare Matratzenhülle** mindestens alle 2 Jahre **reinigen**.

Beachten Sie dabei die Textilkennzeichnung.

ten Tuch abwischen. Bitte verwenden Sie kein Lösungsmittel, Benzin, ätzendes oder scheuerndes Mittel.

Wenn Sie schwitzen oder frieren, haben Sie wahrscheinlich eine **Zudecke**, die nicht Ihrem persönlichen Wärmebedürfnis entspricht. Fragen Sie Ihren Fachhändler.

Beachten Sie die **Abstimmung** der Matratze auf die **Unterfederung**.

Bei Verwendung einer neuen Matratze auf einer alten, verbrauchten Unterfederung kann die Matratze in verhältnismäßig kurzer Zeit beschädigt werden. Bei einer solchen Kombination können keine Garantieansprüche geltend gemacht werden.

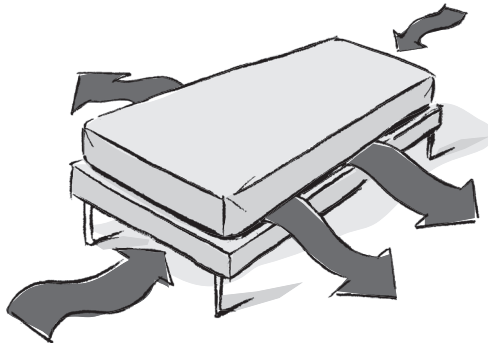

www.lattoflex.com

Lattoflex
Walkmühlenstraße 93
27432 Bremervörde
Tel. + 49 4761 979 0
Fax + 49 4761 979 16
info@lattoflex.com