

## 5 Einstellungen vornehmen

- 1 Rückenverstellung aufwärts
- 2 Rückenverstellung abwärts
- 3 Beinverstellung aufwärts
- 4 Beinverstellung abwärts
- 5 Alle Antriebe gleichzeitig aufwärts
- 6 Alle Antriebe gleichzeitig abwärts

Verwenden Sie die Tasten 1 bis 6. Solange Sie eine Taste drücken wird der entsprechende Antrieb Verfahren.



Bei Fernbedienung schalten Sie das Nachtlicht im Empfänger durch gleichzeitigen Tastendruck der Tasten 5 und 6 ein oder aus.

## 6 Batteriewechsel

Zwei Stück neue Batterien AA bereit halten. Entladene Batterien herausnehmen und die neuen Batterien richtig einsetzen. Dabei auf + und - achten, siehe Kennzeichnung im Gehäuse.



## 7 Sicherheitshinweise

Beim Betätigen und im hochgestellten Zustand nicht auf den Rahmen steigen. Der Rahmen ist so konstruiert, dass bei Betätigung normalerweise keine Einklemm- oder Quetschgefahr besteht. Achten Sie trotzdem darauf, dass sich bei Betätigung des Rahmens keine Personen, insbesondere keine Kinder unter dem Rahmen befinden oder in den Mechanismus hineingreifen. Lattoflex 282-FM/382-FM/982-FM sind Einlegerahmen für Bettgestelle. Die Nutzung ist nur nach den Maßgaben dieser Anleitung und nur für den Hausgebrauch vorgesehen.

Niemals die Kabel und Bowdenzüge einklemmen, scharfkantig verlegen oder durch bewegliche Rahmenteile quetschen. Beschädigte Anschlussleitungen nur gegen Originalteile ersetzen. Beschädigungsgefahr durch Kürzen der Tragholme oder durch Demontage von Beschlagteilen.

Thomas GmbH+Co. Sitz- und Liegemöbel KG · Postfach 1464 · D-27424 Bremervörde  
Tel. + 49 (0) 4761/979-0 · Fax + 49 (0) 4761/979-161 · E-Mail: info@lattoflex.com

[www.lattoflex.com](http://www.lattoflex.com)

# Motorrahmen



## Lattoflex Flachmotorer

Lattoflex 282-FM/382-FM/982-FM

## 2-Motorer

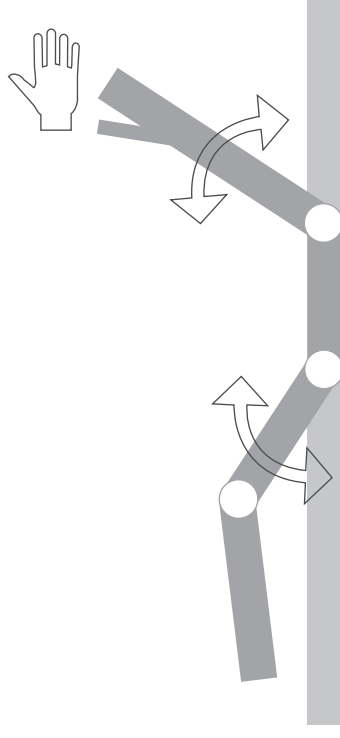

## Montage- und Bedienungsanleitung

Wichtiges Dokument. Bitte sorgfältig aufbewahren.

Hier finden Sie weitere Informationen, Details und Videos zu Ihrem Produkt. Digitale Bedienungsanleitung:



[www.lattoflex.com/service/x82fm](http://www.lattoflex.com/service/x82fm)

# lattoflex®

## Einbau und Bedienung

### 1 Einlegen in ein Bett

Legen Sie Ihren Motorrahmen in das vorhandene Bettgestell ein. Wir empfehlen seitliche Auflageleisten mit einer Breite von mindestens 2,5 cm (Mittelzarge mind. 5 cm). Der Motorrahmen benötigt keinen Bauraum nach unten, muss aber immer spannungsfrei ins Bett passen.

Bitte beachten Sie immer den Abstand des motorisch verstellbaren Rückenteils zum Kopfteil des Bettes. In Flachlage sollte hier ein Abstand von mindestens 1,5 cm bestehen.

### Antirutschfolie

An den Auflagepunkten des Rahmens im Bettgestell anbringen. Die Folien verhindern Geräusche, die durch Verrutschen der Rahmen im Bettgestell entstehen können.

### 2 Matratzenhalter

Den mitgelieferten Halter am Fußende anbringen. Die Kunststoffschellen sind vormontiert.

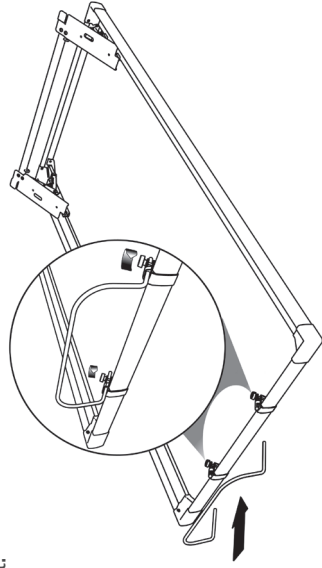

### 3 Inbetriebnahme mit Kabelhandschalter

Bitte gehen Sie zur Inbetriebnahme Ihres Motorrahmens wie folgt vor:

- Transportschutz: Klettbänder entfernen.
- Fußteil des Rahmens hochklappen, Zugriff auf das Anschlusszubehör in 2 Kartons links und rechts vom Motor.
- Kabelhandschalter und Netzteil auspacken.
- Verbinden Sie den Stecker des Kabelhandschalters mit der Steckerbuchse an der linken Seite des Motors. **1** Führen Sie das Kabel durch die Zugentlastung. **3**

**⚠ Bei Nichtbenutzen der Zugentlastung können Schäden am Kabelhandschalter oder Netzteil entstehen!**

- Netzteil auf der rechten Seite am Motor anschließen **2** und das Kabel durch die Zugentlastung führen. **3**
- Netzteil mit der Stromquelle verbinden.
- Haken am Kabelhandschalter montieren, **4**dieser wird durch eine Durchgangsöffnung im oberen Bereich des Schalters mit leichtem Druck durchgeschoben. **5**
- Motorrahmen per Kabelhandschalter einstellen.

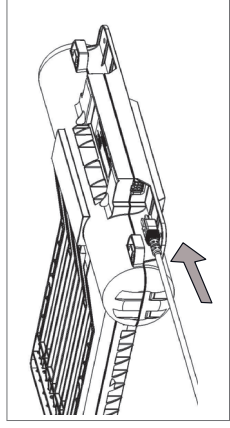

1

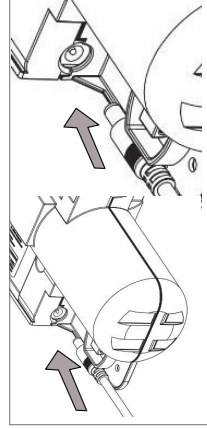

2

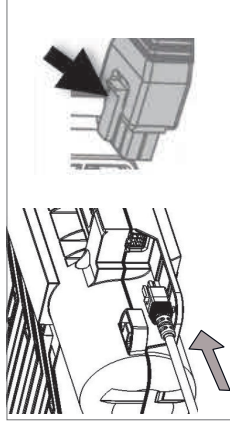

3

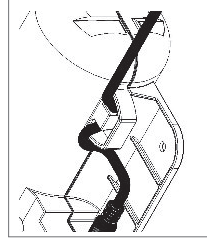

4

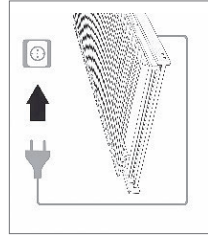

5



### 4 Inbetriebnahme mit Funkfernbedienung

Bitte gehen Sie zur Inbetriebnahme Ihres Motorrahmens wie folgt vor:

- Transportschutz: Klettbänder entfernen.
  - Fußteil des Rahmens hochklappen, Zugriff auf das Anschlusszubehör in 2 Kartons links und rechts vom Motor.
  - Funkfernbedienung mit Empfänger und Netzteil auspacken. Kontaktsicherung am Batteriefach entfernen.
  - Verbinden Sie den Stecker des Funkempfängers mit der Steckerbuchse an der linken Seite des Motors. **1**
  - Netzteil auf der rechten Seite am Motor anschließen. **2** und das Kabel durch die Zugentlastung führen. **3**
  - Netzteil mit der Stromquelle verbinden. **4**
  - Die Fernbedienung und Empfänger sind bei Auslieferung bereits verbunden. Für den Fall der Störung finden Sie Hilfe auf der Service Seite.
  - Motorrahmen per Funkfernbedienung einstellen.
- Außerdem ist der installierte Empfänger kompatibel zur Ansteuerung per App. Name der App: OCTO Smart Control.  
Weitere Infos finden sie unter [www.lattoflex.com/service/x82fm](http://www.lattoflex.com/service/x82fm)